

# **КОНВЕНЦИЯ**

## **О ЗАПРЕЩЕНИИ ПРИМЕНЕНИЯ, НАКОПЛЕНИЯ ЗАПАСОВ, ПРОИЗВОДСТВА И ПЕРЕДАЧИ ПРОТИВОПЕХОТНЫХ МИН И ОБ ИХ УНИЧТОЖЕНИИ**



**ИНФОРМАЦИЯ ГЕНЕРАЛЬНОМУ СЕКРЕТАРЮ ООН, ПРЕДСТАВЛЯЕМАЯ РЕСПУБЛИКОЙ БЕЛАРУСЬ  
В СООТВЕТСТВИИ СО СТАТЬЕЙ 7 КОНВЕНЦИИ**

Язык:

Дата представления информации:

Русский

24 марта 2014 года

**ИНФОРМАЦИЯ**  
**В СООТВЕТСТВИИ СО СТАТЬЕЙ 7 КОНВЕНЦИИ О ЗАПРЕЩЕНИИ ПРИМЕНЕНИЯ, НАКОПЛЕНИЯ ЗАПАСОВ,  
ПРОИЗВОДСТВА И ПЕРЕДАЧИ ПРОТИВОПЕХОТНЫХ МИН И ОБ ИХ УНИЧТОЖЕНИИ**

НАЗВАНИЕ ГОСУДАРСТВА [-УЧАСТНИКА]: Республика Беларусь

ДАТА ПРЕДСТАВЛЕНИЯ: 24 марта 2014 года

КООРДИНАЦИОННЫЙ ЦЕНТР: Министерство иностранных дел Республики Беларусь  
тел. +375 17 327 76 48; факс +375 17 327 76 09; armscontrol@mfa.gov.by  
(Организация, номера телефонов, факс, электронная почта)

Форма А

## Национальные меры по осуществлению

Статья 7.1

«Каждое государство – участник представит Генеральному секретарю . . . информацию о:  
а) национальных мерах по осуществлению, упоминаемых в статье 9.»

Примечание: В соответствии со статьей 9 «каждое государство – участник принимает все надлежащие правовые, административные и иные меры, включая применение уголовных санкций, чтобы предотвратить и пресечь осуществление любой деятельности, запрещенной для государств – участников по настоящей Конвенции, лицами, находящимися на территории под юрисдикцией или контролем».

Государство [-участник]: Республика Беларусь, отчитывающееся по состоянию на 1 января 2014 года

Меры: Нормативные правовые акты Республики Беларусь по вопросам выполнения Конвенции	Дополнительная информация (например, действительная дата начала осуществления и прилагаемый текст законодательства).
<p>1. Указ Президента Республики Беларусь от 28.07.2003 № 330 «О присоединении Республики Беларусь к Конвенции о запрещении применения, накопления запасов, производства и передачи противопехотных мин и об их уничтожении».</p>	<p>«1. Выразить согласие Республики Беларусь на обязательность Конвенции о запрещении применения, накопления запасов, производства и передачи противопехотных мин и об их уничтожении, принятой в г. Осло 18 сентября 1997 г., путем присоединения к этой Конвенции.»</p>
<p>2. Постановление Совета Министров Республики Беларусь от 06.05.2004 № 525 «О выполнении Конвенции о запрещении применения, накопления запасов, производства и передачи противопехотных мин и об их уничтожении».</p>	<p>«1. Определить Министерство иностранных дел, Министерство обороны органами, ответственными за выполнение обязательств, принятых Республикой Беларусь в связи с присоединением к Конвенции о запрещении применения, накопления запасов, производства и передачи противопехотных мин и об их уничтожении, принятой в г. Осло 18 сентября 1997 г. (далее – Конвенция).»</p>
<p>3. Приказ Министра обороны Республики Беларусь от 01.09.2003 № 742 «Об организации выполнения Конвенции о запрещении применения, накопления запасов, производства и передачи противопехотных мин и об их уничтожении».</p>	<p>«1. Запретить к боевому применению противопехотные мины: фугасные нажимного действия; кассетные, входящие в состав инженерных, авиационных и артиллерийских боеприпасов; осколочные кругового и направленного поражения с установкой в неуправляемом варианте.»</p>

<p>Меры:          Нормативные правовые акты Республики Беларусь по вопросам выполнения Конвенции</p>	<p>Дополнительная информация (например, действительная дата начала осуществления и прилагаемый текст законодательства).</p>
<p>4. Приказ Министра обороны Республики Беларусь от 25.02.2003 № 138 «О снятии с вооружения средств инженерного вооружения».</p> <p>5. Приказ Министра обороны Республики Беларусь от 06.10.2003 № 851 «О снятии с вооружения в Вооруженных Силах отдельных видов боеприпасов».</p>	<p>2. Боевое применение противопехотных мин осуществлять только с установкой в управляемом варианте.</p> <p>3. Комплектующие противопехотных мин, предназначенные для установки боеприпасов в неуправляемом варианте, из комплектов изъять и уничтожить в установленном порядке.»</p> <p>«1. Снять с вооружения в Вооруженных Силах Республики Беларусь следующие средства инженерного вооружения:          фугасные противопехотные мины нажимного действия ПМН-2;          кассеты КСФ-1(1С).»</p> <p>«1. Снять с вооружения в Вооруженных Силах:          1.1. инженерные боеприпасы:          противопехотные фугасные мины нажимного действия ПМН;          кассеты КПОМ-2 с кассетными минами кругового поражения ПОМ-2;          1.2. артиллерийские боеприпасы:          реактивные снаряды 9М27К3 с кассетными фугасными минами нажимного действия ПФМ-1С;          1.3. авиационные боеприпасы:          блоки БКФ – ПФМ-1С с кассетными фугасными минами нажимного действия ПФМ-1С;          блоки БКФ – ПОМ-2 с кассетными минами кругового поражения ПОМ-2;          блоки БКФ – ПОМ-СВ с кассетными минами кругового поражения ПОМ-2.</p> <p>2. Заместителю Министра обороны по вооружению – начальнику вооружения Вооруженных Сил совместно с командующим Военно-воздушными силами и войсками противовоздушной обороны Вооруженных Сил, начальником инженерных войск Вооруженных Сил – начальником управления инженерных войск Генерального штаба Вооруженных Сил, начальником управления ракетно-артиллерийского вооружения Вооруженных Сил утилизировать снятые с вооружения боеприпасы в установленном порядке.»</p>

<p>Меры: Нормативные правовые акты Республики Беларусь по вопросам выполнения Конвенции</p>	<p>Дополнительная информация (например, действительная дата начала осуществления и прилагаемый текст законодательства).</p>
<p>6. Уголовный кодекс Республики Беларусь: статья 294. Хищение огнестрельного оружия, боеприпасов или взрывчатых веществ</p> <p>статья 295. Незаконные действия в отношении огнестрельного оружия, боеприпасов и взрывчатых веществ</p>	<p>«1. Хищение огнестрельного оружия, его составных частей или компонентов, боеприпасов, взрывчатых веществ или взрывных устройств – наказывается ограничением свободы на срок до пяти лет или лишением свободы на срок до семи лет с конфискацией имущества или без конфискации.</p> <p>2. Хищение ядерного, химического, биологического или других видов оружия массового поражения либо основных частей такого оружия – наказывается лишением свободы на срок от пяти до десяти лет с конфискацией имущества или без конфискации.</p> <p>3. Действия, предусмотренные частями первой или второй настоящей статьи, совершенные с целью сбыта, либо повторно, либо группой лиц, либо должностным лицом с использованием своих служебных полномочий, либо лицом, которому оружие массового поражения или его основные части, огнестрельное оружие, его составные части или компоненты, боеприпасы, взрывчатые вещества или взрывные устройства выданы для служебного пользования или вверены под охрану, – наказываются лишением свободы на срок от пяти до двенадцати лет с конфискацией имущества или без конфискации и с лишением права занимать определенные должности или заниматься определенной деятельностью или без лишения.</p> <p>4. Действия, предусмотренные частями первой, второй или третьей настоящей статьи, совершенные путем разбоя или вымогательства либо организованной группой, – наказываются лишением свободы на срок от восьми до пятнадцати лет с конфискацией имущества или без конфискации.</p> <p>Примечание. Под хищением в настоящей статье понимается умышленное противоправное безвозмездное завладение указанными предметами и веществами или правом на них путем кражи, грабежа, разбоя, вымогательства, мошенничества, злоупотребления служебными полномочиями, присвоения, растраты или использования компьютерной техники независимо от наличия или отсутствия корыстной цели.»</p> <p>«2. Незаконные изготовление, приобретение, передача во владение, сбыт, хранение, перевозка, пересылка или ношение огнестрельного оружия (кроме охотничьего огнестрельного гладкоствольного оружия), боеприпасов (кроме боеприпасов к охотничьему огнестрельному гладкоствольному оружию), взрывчатых</p>

Меры: Нормативные правовые акты Республики Беларусь по вопросам выполнения Конвенции	Дополнительная информация (например, действительная дата начала осуществления и прилагаемый текст законодательства).
<p>статья 298. Ненадлежащее выполнение обязанностей по охране оружия, боеприпасов, взрывчатых веществ и взрывных устройств</p> <p>статья 299. Нарушение правил обращения с огнестрельным оружием, взрывоопасными, легковоспламеняющимися, едкими веществами или пиротехническими изделиями</p>	<p>веществ, взрывных устройств, либо незаконные изготовление, приобретение, передача во владение, сбыт, перевозка, пересылка или ношение составных частей или компонентов огнестрельного оружия (кроме составных частей и компонентов охотничьего огнестрельного гладкоствольного оружия), либо незаконные изготовление или сбыт основных частей взрывных устройств – наказываются исправительными работами на срок до двух лет, или арестом на срок до шести месяцев, или ограничением свободы на срок до пяти лет, или лишением свободы на срок до семи лет с конфискацией имущества или без конфискации.</p> <p>3. Деяния, предусмотренные частью второй настоящей статьи, совершенные повторно либо группой лиц по предварительному сговору, – наказываются ограничением свободы на срок до пяти лет или лишением свободы на срок от двух до десяти лет с конфискацией имущества или без конфискации.</p> <p>4. Деяния, предусмотренные частями второй или третьей настоящей статьи, совершенные организованной группой, – наказываются лишением свободы на срок от четырех до двенадцати лет с конфискацией имущества или без конфискации.</p> <p>Примечание. Лицо, добровольно сдавшее предметы, указанные в статьях 295 – 297 настоящего Кодекса, освобождается от уголовной ответственности за действия, предусмотренные названными статьями, кроме случаев сбыта.»</p> <p>«Ненадлежащее выполнение обязанностей лицом, которому была поручена охрана огнестрельного оружия, боеприпасов, взрывчатых веществ или взрывных устройств, повлекшее их хищение либо наступление тяжких последствий, – наказывается арестом на срок до шести месяцев, или ограничением свободы на срок до трех лет, или лишением свободы на тот же срок.»</p> <p>«1. Нарушение правил учета, хранения, использования, перевозки или пересылки огнестрельного оружия, боеприпасов, взрывоопасных, легковоспламеняющихся, едких веществ или пиротехнических изделий, повлекшее по неосторожности причинение тяжкого или менее тяжкого телесного повреждения либо ущерба в крупном размере, – наказывается исправительными работами на срок до двух лет, или арестом на срок до трех месяцев, или ограничением свободы на срок до двух лет, или лишением свободы на тот же срок с лишением права занимать определенные должности или заниматься определенной деятельностью или без лишения.</p>

<p>Меры: Нормативные правовые акты Республики Беларусь по вопросам выполнения Конвенции</p>	<p>Дополнительная информация (например, действительная дата начала осуществления и прилагаемый текст законодательства).</p>
	<p>2. То же деяние, повлекшее по неосторожности смерть человека либо причинение тяжкого телесного повреждения двум или более лицам, – наказывается лишением свободы на срок от двух до семи лет с лишением права занимать определенные должности или заниматься определенной деятельностью или без лишения.»</p>

Форма В

Запасы противопехотных мин

7

Статья 7.1

«Каждое государство – участник представит Генеральному секретарю . . . информацию о:  
 б) всех запасах противопехотных мин, которые ему принадлежат, или которыми оно владеет, или которые находятся под его юрисдикцией или контролем, с разбивкой по типам, количеству и, если это возможно, с указанием номеров партий складированных противопехотных мин каждого типа.»

Государство [-участник]: Республика Беларусь, отчитывающееся по состоянию на 1 января 2014 года

Тип (наименование)	Количество, шт.	Партийные данные	Дополнительная информация
Фугасные, нажимного действия:			
ПМН	1498	22403-12-97	Сохранены в соответствии с пунктом 1 статьи 3 Конвенции для целей разработки методов обнаружения мин, разминирования или уничтожения мин и обучения этим методам
	<b>ИТОГО: 1498</b>		
ПМН-2	1510	15-109-88	
	<b>ИТОГО: 1510</b>		
Осколочные, кругового поражения			
ПОМЗ-2М	22	М-62-72	Сохранены в соответствии с пунктом 1 статьи 3 Конвенции для целей разработки методов обнаружения мин, разминирования или уничтожения мин и обучения этим методам
	110	М-86-72	
	66	М-87-72	
	660	М-88-72	
	132	М-455-72	
	176	М-456-72	
	132	М-457-72	
	141	М-458-72	
	77	22403-63-96	
	<b>ИТОГО: 1516</b>		
ПОМЗ-2	176	п/я-Р6781-326-70	
	1322	22403-21-96	
	<b>ИТОГО: 1498</b>		
Кассетные, фугасные, нажимного действия			
ПФМ-1 в кассетах КСФ-1	31464	912-7-81	
	8352	912-33-81	
	36288	912-1-82	
	9216	912-34-82	
	18432	912-38-82	
	15840	912-40-82	
	31392	912-41-82	
	31680	912-42-82	



Тип (наименование)	Количество, шт.	Партийные данные	Дополнительная информация
	31680	912-47-82	
	20736	912-49-82	
	31392	912-52-82	
	31680	912-53-82	
	31680	912-54-82	
	31104	912-56-82	
	13392	912-7-83	
	288	912-24-83	
	25632	912-81-83	
	27936	912-82-83	
	31392	912-83-83	
	29952	912-84-83	
	31680	912-85-83	
	31680	912-87-83	
	31680	912-88-83	
	31680	912-89-83	
	31680	912-90-83	
	28224	912-93-83	
	25920	912-94-83	
	31680	912-95-83	
	31680	912-1-84	
	31680	912-2-84	
	31680	912-3-84	
	31680	912-4-84	
	31680	912-6-84	
	31680	912-7-84	
	31680	912-8-84	
	31680	912-9-84	
	31680	912-10-84	
	31680	912-123-84	
	31680	912-124-84	
	31680	912-125-84	
	23040	912-52-85	
	30240	912-54-85	
	30528	912-55-85	
	28800	912-57-85	
	29952	912-58-85	
	30240	912-59-85	
	27648	912-60-85	
	24192	912-62-85	
	29952	912-63-85	
	28224	912-64-85	
	26496	912-65-85	
	31680	912-66-85	
	21888	912-67-85	
	14112	912-68-85	

Тип (наименование)	Количество, шт.	Партийные данные	Дополнительная информация
	31680	912-38-85	
	27360	912-40-85	
	31680	912-45-85	
	31680	912-49-85	
	31680	912-50-85	
	31680	912-51-85	
	31680	912-48-85	
	27360	912-61-85	
	23040	912-40-87	
	<b>ИТОГО: 1758744</b>		
ПФМ-1С в кассетах КСФ-1С	16384	912-1-89	
	29696	912-2-89	
	29696	912-3-89	
	29696	912-4-89	
	29696	912-5-89	
	29696	912-6-89	
	29696	912-7-89	
	29696	912-8-89	
	29696	912-9-89	
	29696	912-10-89	
	29696	912-11-89	
	29696	912-12-89	
	29696	912-13-89	
	29696	912-14-89	
	29696	912-15-89	
	29696	912-16-89	
	29696	912-17-89	
	29696	912-18-89	
	29696	912-19-89	
	29696	912-20-89	
	29696	912-21-89	
	29696	912-22-89	
	29696	912-23-89	
	29696	912-24-89	
	23808	912-25-89	
	<b>ИТОГО: 723200</b>		
ПФМ-1С в реактивных снарядах 9М27К3	3744	121-27-81	
	1248	121-61-82	
	18096	121-162-84	
	3744	121-36-85	
	3120	121-46-85	
	1560	121-90-85	
	14976	121-35-86	
	21216	121-74-87	
	34320	121-207-87	

Тип (наименование)	Количество, шт.	Партийные данные	Дополнительная информация
	936	121-213-87	
	74880	121-63-88	
	46176	121-151-88	
	49920	121-101-89	
	124800	121-102-89	
	62400	121-104-89	
	<b>ИТОГО: 461136</b>		
ПФМ-1С в блоках БКФ-ПФМ-1С	624	912-66-84	
	22464	912-2-85	
	14976	912-9-85	
	24960	912-12-85	
	13104	912-13-85	
	23712	912-14-85	
	24960	912-15-85	
	24960	912-16-85	
	24960	912-17-85	
	24960	912-65-86	
	24960	912-66-86	
	24960	912-70-86	
	21684	912-40-88	
	24960	912-41-88	
	24960	912-42-88	
	2496	912-43-88	
	17472	912-12-89	
	13728	912-13-89	
	23088	912-26-89	
	16848	912-27-89	
	17472	912-28-89	
	1248	912-29-89	
	<b>ИТОГО: 413556</b>		
<b>Всего противопехотных мин в Республике Беларусь:</b>	<b>3362658</b>		
<b>В том числе подлежит уничтожению:</b>	<b>3356636</b>		Не учтены в соответствии с положениями Конвенции противопехотные мины типа ПМН, ПМН-2, ПОМЗ-2, ПОМЗ-2М, сохраненные для целей разработки и обучения, указанные в форме D

Форма С

## Координаты заминированных районов

Статья 7.1

«Каждое государство – участник представит Генеральному секретарю . . . информацию о:

с) насколько это возможно, координаты всех заминированных районов, в которых установлены или предположительно установлены противопехотные мины, находящиеся под его юрисдикцией или контролем, с указанием как можно более подробных данных о типах и количествах противопехотных мин каждого типа, установленных в каждом заминированном районе, и датах их установки.»

Государство [-участник]: Республика Беларусь, отчитывающееся по состоянию на 1 января 2014 года

1. Районы, в которых установлены мины\*: Не применимо

Координаты	Тип	Количество	Дата установки	Дополнительная информация

2. Районы, в которых предположительно установлены мины\*: Не применимо

Координаты	Тип	Количество	Дата установки	Дополнительная информация

\* При необходимости по каждому заминированному району может представляться отдельная таблица.

Форма D

## Сохраненные или переданные ППМ

Статья 7.1

«Каждое государство – участник представит Генеральному секретарю . . . информацию о:

d) типах, количествах и, если это возможно, номерах партий всех противопехотных мин, сохраненных или переданных для целей разработки методов обнаружения мин, разминирования или уничтожения мин и обучения этим методам, либо переданных в целях уничтожения, а также об учреждениях, которым государство – участник разрешило сохранить или передать противопехотные мины в соответствии со статьей 3.»

Государство [-участник]: Республика Беларусь, отчитывающееся по состоянию на 1 января 2014 года

1. Переданные для целей разработки и обучения (пункт 1 статьи 3): Не применимо

Учреждение, получившее разрешение от государства – участника	Тип	Количество, шт.	Номер партии (если возможно)	Дополнительная информация: например, кем переданы, кому переданы
<b>ВСЕГО:</b>				

2. Сохранение для целей разработки и обучения (пункт 1 статьи 3):

Учреждение, получившее разрешение от государства – участника	Тип	Количество, шт.	Номер партии (если возможно)	Дополнительная информация: например, кем переданы, кому переданы
Вооруженные Силы Республики Беларусь	ПМН	1498		
	ПМН-2	1510		
	ПОМЗ-2М	1516		
	ПОМЗ-2	1498		
<b>ВСЕГО:</b>		<b>6022</b>		

Форма Д (продолжение)

13

3. Передача для целей уничтожения (статья 3, пункт 2): Не применимо.

Учреждение, получившее разрешение от государства – участника	Тип	Количество, шт.	Номер партии (если возможно)	Дополнительная информация: например, кем переданы, кому переданы
<b>ВСЕГО:</b>				

**Форма Е****Состояние программ, связанных с конверсией или прекращением эксплуатации объектов по производству ППМ**

Статья 7.1

«Каждое государство – участник представит Генеральному секретарю . . . информацию о:

е) состоянии программ, связанных с конверсией или прекращением эксплуатации объектов по производству противопехотных мин.»

Государство [-участник]: Республика Беларусь, отчитывающееся по состоянию на 1 января 2014 года: Не применимо

Указать цель: «конверсия» или «прекращение эксплуатации»	Состояние (указать «в стадии осуществления» или «завершена»)	Дополнительная информация

Форма F

## Состояние программ, связанных с уничтожением ППМ

Статья 7.1

«Каждое государство – участник представит Генеральному секретарю . . . информацию о:

f) состоянии программ, связанных с уничтожением противопехотных мин в соответствии со статьями 4 и 5, включая подробные данные о методах, которые будут использованы в целях осуществления процесса уничтожения, местоположении всех объектов, где будет осуществляться уничтожение, и применимых нормах безопасности и экологических нормах, которые необходимо будет соблюдать.»

Государство [-участник]: Республика Беларусь, отчитывающееся по состоянию на 1 января 2014 года

1. Состояние программ, связанных с уничтожением запасов ППМ (статья 4):

а) Постановлением Кабинета Министров Республики Беларусь от 25 июня 1996 г. № 421 утверждена Государственная целевая программа утилизации обычных боеприпасов. В связи с отсутствием технологий по утилизации мин и достаточного финансирования Государственной целевой программы утилизация противопехотных мин в ее рамках в настоящее время не проводится;

б) Европейской Комиссией в октябре 2010 года проведен тендер по выбору компании-генподрядчика для реализации финансируемого Европейской Комиссией проекта «Ликвидация боеприпасов, содержащих мины типа ПФМ-1, в Беларуси» (далее – Проект). По результатам тендера в декабре 2010 года Европейской Комиссией заключен контракт с компанией «Explosivos Alaveses SA» (Испания), которая планирует завершить реализацию подготовительного этапа в рамках Проекта в марте 2014 года. Ожидаемое начало работ по ликвидации противопехотных мин типа ПФМ-1 – апрель 2014 года.

Описание состояния программ, включая:	Подробные данные о:
Местоположение объектов, где будет осуществляться уничтожение	
	методах
	применимых нормах безопасности
	применимых экологических нормах

2. Состояние программ, связанных с уничтожением ППМ в заминированных районах (статья 5): Не применимо.

Описание состояния программ, включая:	Подробные данные о:
Местоположение объектов, где будет осуществляться уничтожение	
	методах
	применимых нормах безопасности
	применимых экологических нормах



Форма G

ППМ, уничтоженные после вступления в силу

Статья 7.1

«Каждое государство – участник представит Генеральному секретарю . . . информацию о:

g) типах и количествах всех противопехотных мин, уничтоженных после вступления настоящей Конвенции в силу для этого государства – участника, включая количественную разбивку по каждому типу противопехотных мин, уничтоженных в соответствии со статьями 4 и 5, а также, если это возможно, указание номеров партий противопехотных мин каждого типа – в случае их уничтожения в соответствии со статьей 4.»

Государство [-участник]: Республика Беларусь, отчитывающееся по состоянию на 1 января 2014 года

1. Уничтожение запасов ППМ (статья 4):

Тип	Количество, шт.	Номер партии (если возможно)	Дополнительная информация
ПМН	2960	15-80-71	
	160	15-81-71	
	3520	15-81-71	
	600	15-79-71	
	4980	15-83-71	
	980	15-84-71	
	4000	15-98-75	
	3750	15-78-92	
	2550	22403-13-97	
	1170	22403-14-97	
	11827	22403-12-97	
	8930	22403-14-97	
	<b>ИТОГО: 45427</b>		
ПМН-2	336	15-106-85	
	1152	15-26-86	
	3504	15-19-86	
	2952	15-24-86	
	2736	15-11-86	
	2088	15-1-86	
	4056	15-22-86	
	4152	15-23-86	
	4032	15-18-86	
	4296	15-12-86	
	3432	15-29-86	
	4392	15-37-86	
	1224	15-34-86	
	1560	15-30-86	
	768	15-13-86	
	4800	15-122-87	

Тип	Количество, шт.	Номер партии (если возможно)	Дополнительная информация
	336	15-124-87	
	4800	15-120-88	
	4800	15-108-88	
	4800	15-112-88	
	4800	15-104-88	
	3290	15-109-88	
	4800	15-106-88	
	4800	15-105-88	
	4560	15-119-88	
	4824	15-114-88	
	4800	15-82-88	
	4800	15-81-88	
	4800	15-111-88	
	4800	15-103-88	
	4776	15-117-88	
	3840	15-98-88	
	<b>ИТОГО: 115106</b>		
ПОМЗ-2М	64845	22403-63-96	
	<b>ИТОГО: 64845</b>		
ПОМЗ-2	12801	22403-21-96	
	<b>ИТОГО: 12801</b>		
ПФМ-1 в кассетах КСФ-1	216	912-7-81	
	2592	912-33-81	
	1152	912-2-83	
	1152	912-4-83	
	5760	912-81-83	
	288	912-83-83	
	576	912-84-83	
	1728	912-93-83	
	288	912-55-85	
	288	912-57-85	
	288	912-58-85	
	288	912-60-85	
	288	912-61-85	
	1152	912-62-85	
	<b>ИТОГО: 16056</b>		
ПФМ-1С в блоках БКФ-ПФМ-1С	156	912-40-88	
	<b>ИТОГО: 156</b>		
ПОМ-2 в блоках БКФ-ПОМ-2	1200	80-1-87	
	1200	80-2-87	
	800	80-4-87	
	1600	80-5-87	
	1600	80-6-87	

Тип	Количество, шт.	Номер партии (если возможно)	Дополнительная информация
	1600	80-11-87	
	1600	80-12-87	
	1600	80-14-87	
	1600	80-15-87	
	1600	80-6-88	
	2000	80-9-88	
	4800	80-10-88	
	3200	80-5-89	
	4800	80-4-89	
	<b>ИТОГО: 29200</b>		
ПОМ-2 в блоках БКФ-ПОМ-СВ	1600	80-3-86	
	800	80-3-87	
	1600	80-4-88	
	1000	80-5-88	
	700	80-1-89	
	2300	80-2-89	
	500	80-4-89	
	<b>ИТОГО: 8500</b>		
ПОМ-2 в кассетах КПОМ-2	8	80-1-85	
	2016	80-3-87	
	1600	80-41-89/П	
	8000	80-42-89/П	
	8000	80-43-89/П	
<b>ИТОГО: 19624</b>			
<b>ВСЕГО:</b>	<b>311715</b>		

2. Уничтожение ППМ в заминированных районах (статья 5): Не применимо.

Тип	Количество	Дополнительная информация
<b>ВСЕГО:</b>		

Форма Н

Технические характеристики каждого типа произведенных противопехотных мин, которые принадлежат государству – участнику или находятся в его владении

Статья 7.1

«Каждое государство – участник представит Генеральному секретарю . . . информацию о:

h) технических характеристиках каждого типа произведенных противопехотных мин, в той мере, в какой это известно, и мин, которые в данный момент принадлежат государству – участнику или находятся в его владении, с указанием, где это реально возможно, такой информации, которая может способствовать обнаружению и обезвреживанию противопехотных мин; эта информация должна, по меньшей мере, включать в себя данные о размерах, взрывателе, боевом заряде, содержании металла, а также цветные фотографии и другие данные, которые могут способствовать обезвреживанию мин.»

Государство [-участник]: Республика Беларусь, отчитывающееся по состоянию на 1 января 2014 года

1. Технические характеристики каждого типа произведенных ППМ: Не применимо.

Тип	Размеры	Взрыватель	Боевой заряд		Содержание металла	Прилагаемые цветные фотографии	Дополнительные данные, которые могут способствовать обезвреживанию мин
			тип	граммы			

2. Технические характеристики каждого типа ППМ, которые в данный момент принадлежат государству – участнику или находятся в его владении:

Тип	Размеры	Взрыватель	Боевой заряд		Содержание металла	Прилагаемые цветные фотографии	Дополнительные данные, которые могут способствовать обезвреживанию мин
			тип	граммы			
ПМН	диаметр 110 мм, высота 53 мм	механический, встроенный с запалом МД-9	Тротил	200	0,005 кг	+	
ПМН-2	диаметр 120 мм, высота 54 мм	встроенный механический	ТГ-40	100	0,015 кг	+	
ПОМЗ-2/ ПОМЗ-2м	диаметр 60 мм, высота 130 мм / 107 мм	МУВ, МУВ-2, МУВ-3 с Р-образной чекой, МД-2, МД-5м	Тротиловая пашка 75 г	75	1,5 кг/1,2 кг	+	

Тип	Размеры	Взрыватель	Боевой заряд		Содержание металла	Прилагаемые цветные фотографии	Дополнительные данные, которые могут способствовать обезвреживанию мин
			тип	граммы			
ПФМ-1/ ПФМ-1С	длина 119 мм, ширина 64 мм, высота 20 мм	встроенный, гидромеханический, нажимного действия	ВС-6Д	40	0,02 кг	+	

**Форма I****Меры, принятые в целях оповещения населения**

## Статья 7.1

«Каждое государство – участник представит Генеральному секретарю . . . информацию о:

- i) мерах, принятых в целях незамедлительного и эффективного оповещения населения о всех районах, о которых говорится в пункте 2 статьи 5.»

Примечание: В соответствии с пунктом 2 статьи 5: «Каждое государство-участник приложит все усилия к тому, чтобы выявить все находящиеся под его юрисдикцией или контролем районы, в которых, как известно или как предполагается, установлены противопехотные мины, и примет меры к тому, чтобы в кратчайшие возможные сроки все места установки противопехотных мин в заминированных районах, находящихся под его юрисдикцией или контролем, были обозначены по периметру, взяты под наблюдение и изолированы с помощью ограждений или других средств, с тем чтобы эффективно исключить доступ туда гражданских лиц до тех пор, пока все установленные там противопехотные мины не будут уничтожены. Обозначение должно соответствовать по крайней мере стандартам, установленным в исправленном 3 мая 1996 года Протоколе о запрещении или ограничении применения мин, мин-ловушек и других устройств, прилагаемом к Конвенции о запрещении или ограничении применения конкретных видов обычного оружия, которые могут считаться наносящими чрезмерные повреждения или имеющими неизбирательное действие».

Государство [-участник]: Республика Беларусь, отчитывающееся по состоянию на 1 января 2014 года

[Изложение] Не применимо.

**Форма J: Другие соответствующие вопросы**

Примечание: Государства-участники могут использовать эту форму для добровольной отчетности по другим соответствующим вопросам, включая вопросы, имеющие отношение к соблюдению и осуществлению, которые не охватываются официальными требованиями в отношении отчетности, содержащимися в статье 7. Государства-участники поощряются использовать эту форму для отчетности о деятельности, предпринятой в отношении статьи 6, и в особенности для отчетности об оказанном содействии усилиям по уходу и реабилитации, социальной и экономической реинтеграции лиц, пострадавших от мин.

Государство [-участник]: Республика Беларусь, отчитывающееся по состоянию на 1 января 2014 года

[Описание/ссылка на другие доклады]

Республика Беларусь не в состоянии самостоятельно осуществить уничтожение запасов имеющихся противопехотных мин типа ПФМ-1. Республике Беларусь спланирована финансовая и технологическая помощь от других Государств-участников для решения этой проблемы.

 BELARUS	<p>Anti - Personnel - Mines - Convention</p> <p>Противопехотная мина ПМН Anti-personnel mine, type PMN</p>	<p>1</p>
--	--	----------

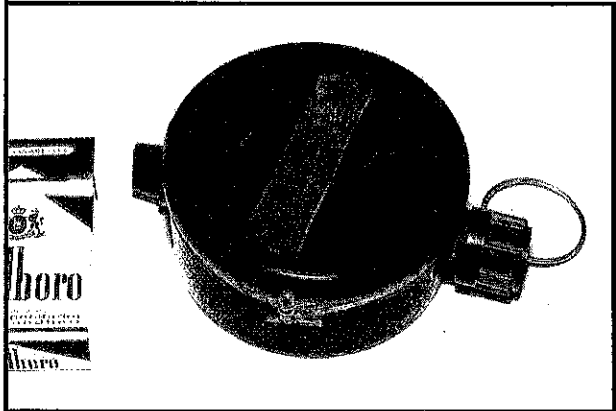
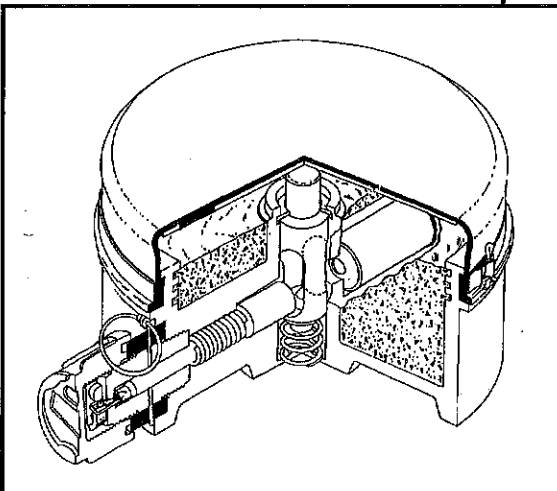
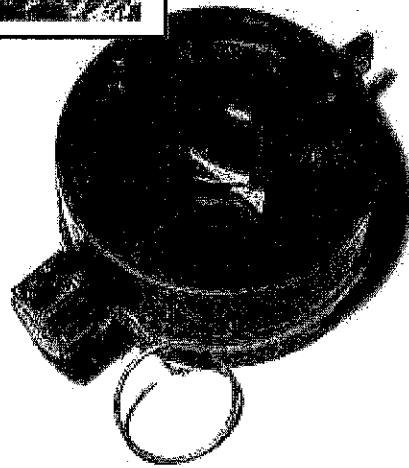
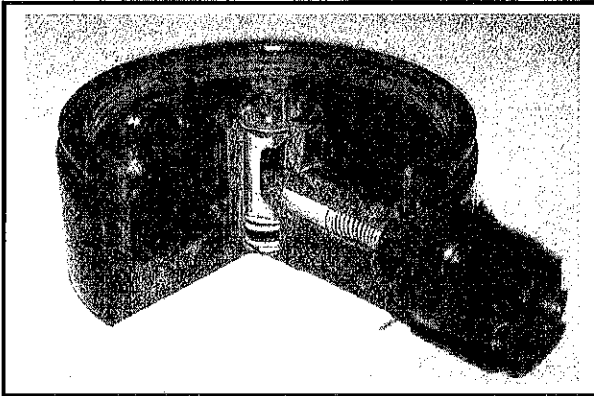
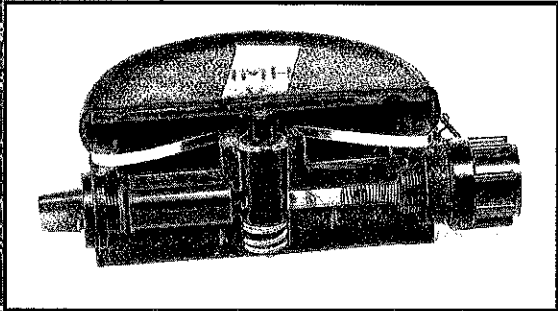
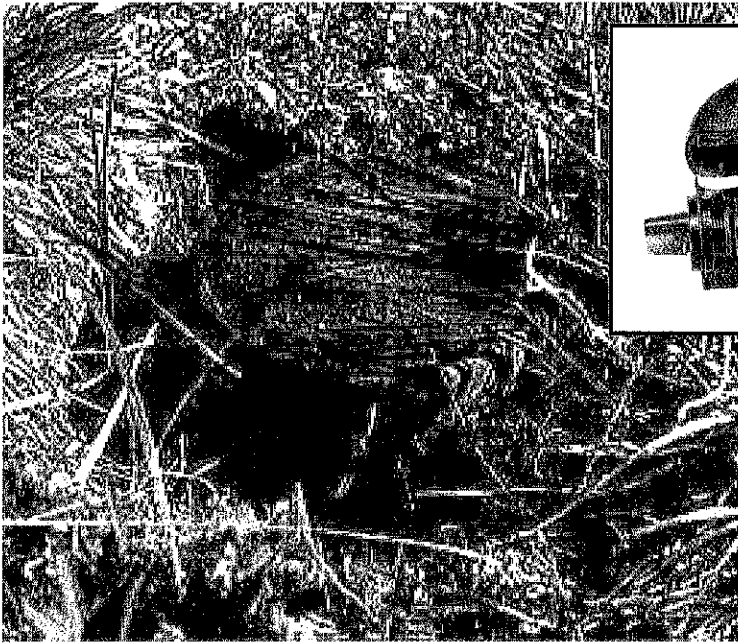





BELARUS

Anti - Personnel - Mines - Convention

Противопехотная мина ПМН 2  
Anti-personnel mine, type PMN 2

2

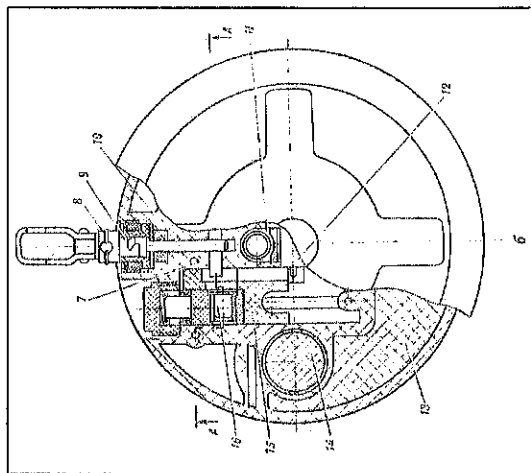
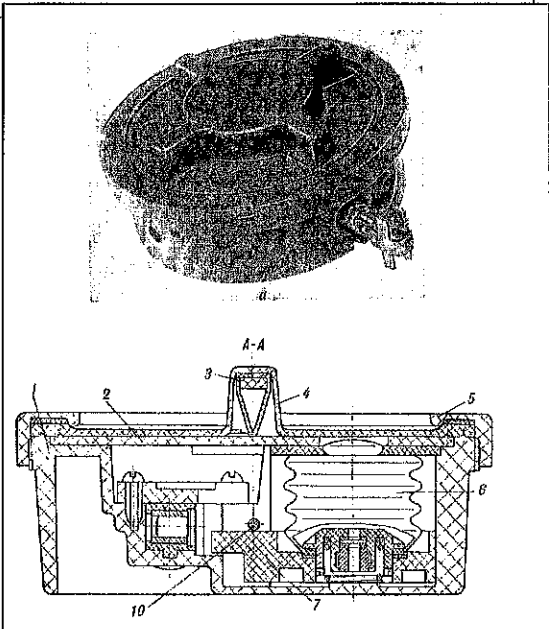
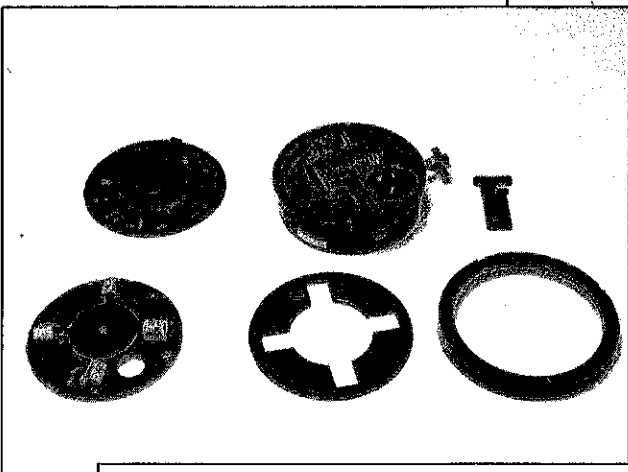
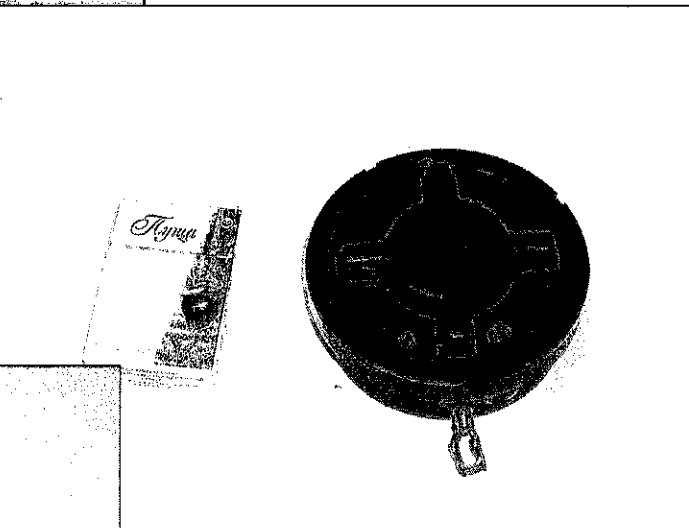
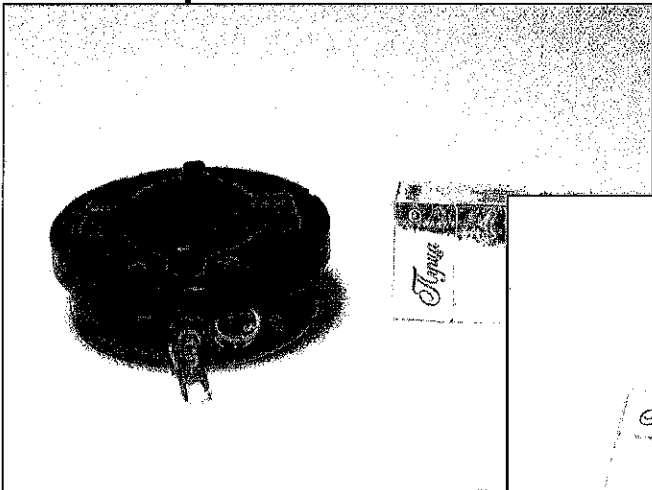



BELARUS

Anti - Personnel - Mines - Convention

Противопехотные мины ПОМЗ-2/2м  
Anti-personnel mine, type POMZ-2/2m

3

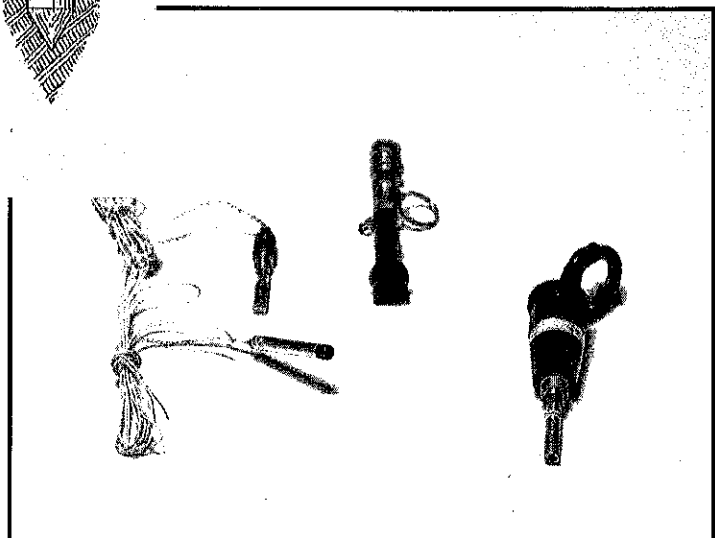
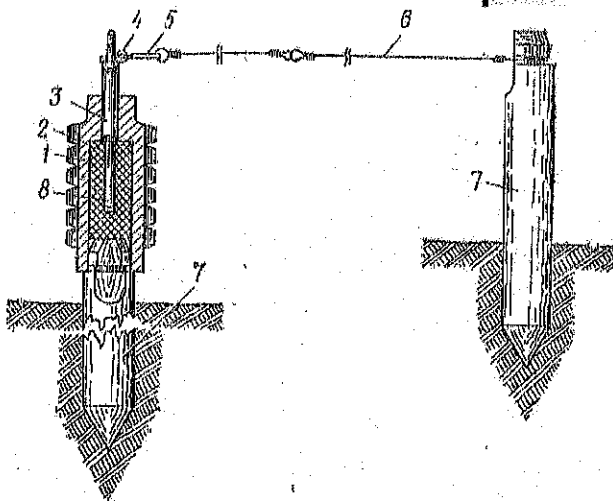
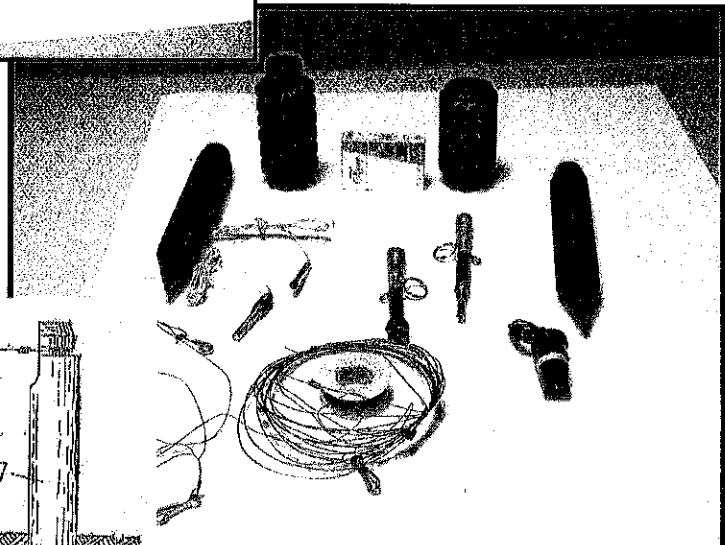
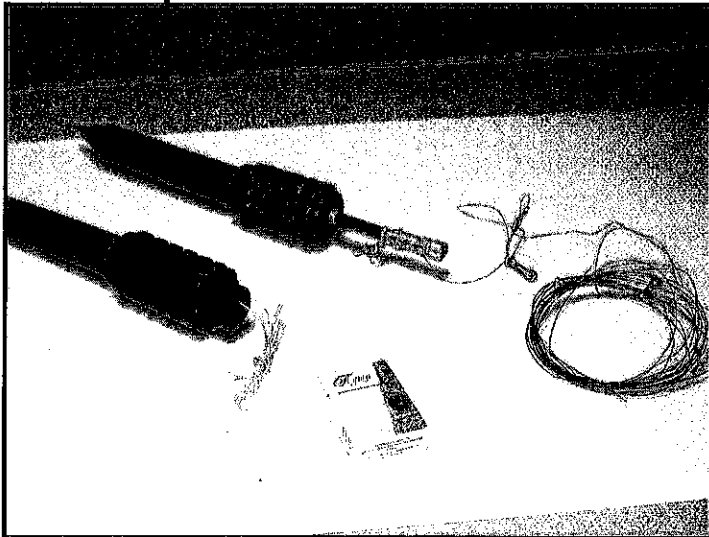



BELARUS

Anti - Personnel - Mines - Convention

Противопехотные мины ПФМ  
Anti-personnel mine, type PFM

4

